

THT-90-8T-2 - 23190935

Caractéristiques :

- Fréquence : 50Hz
- Alimentation : 230/400V
- Type de connexion : boîte à bornes
- Débit (m3/h) : 26000
- Diamètre (hélice ou turbine) : 900
- Indice de protection : 55
- Sens de l'air : Soufflant (Moteur - Hélice)
- Température de l'air véhiculé : de - 20° à + 40°
- Vitesse (tours/minute) : 710
- Niveau sonore (décibels) : 73
- Intensité (ampères) : 7,80/4,50
- Puissance absorbée (watts) : 1500
- Conformité RoHs : Oui
- Monté sur : roulements

Côte d'encombrement : $\varnothing A = 1015\text{mm}$, $C = 471\text{mm}$, $E = 350\text{mm}$, $\varnothing J = 15\text{mm}$, $N = 16 \times 22^\circ 30'$

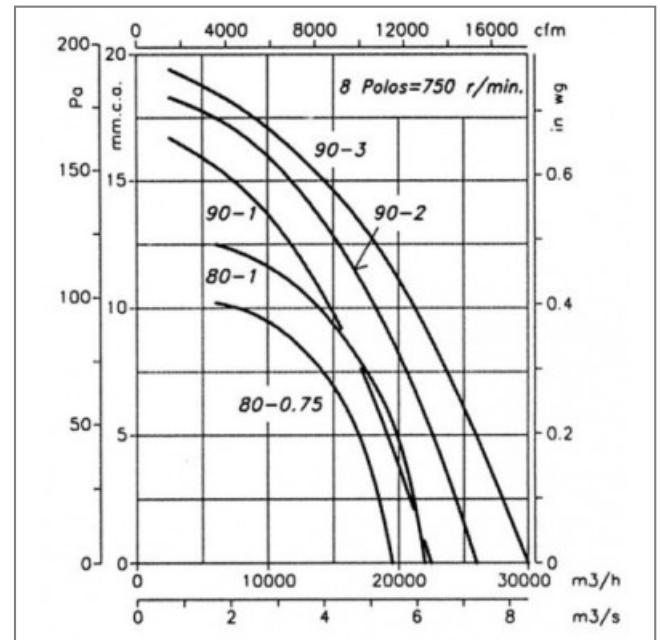
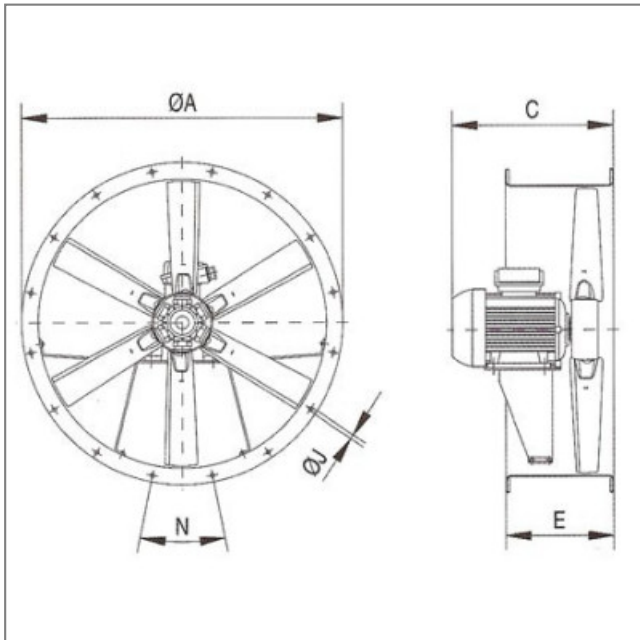

MONTAGE ACCESSOIRES

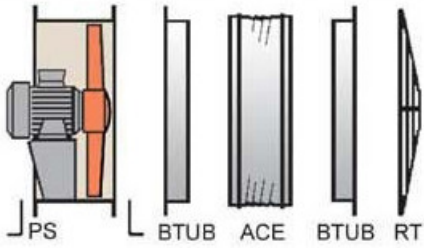

Installation AU SEIN DE LA ZONE DE RISQUE D'INCENDIE

