

Accessoire ventilateur BIC-1025 - 23992049

Bride de conversion rectangulaire à circulaire. Pour modèles CMP/CTMP/TCMP-1025 Caractéristiques :

- Fréquence : 50Hz
- Conformité RoHs : Non

Côte d'encombrement : L = 300mm, D = 250mm, a = 250mm, b = 165mm, A = 314mm, B = 229mm

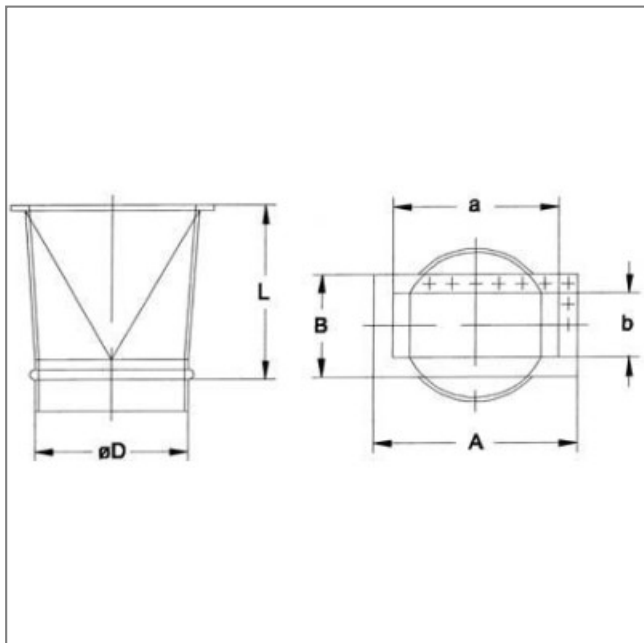
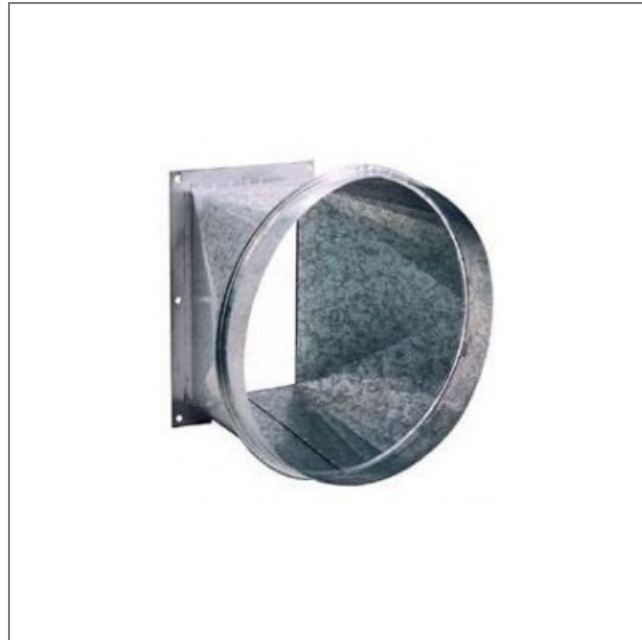

L	D	a	b	A	B
300	250	250	165	314	229