

REG-150 - 23992406

La structure du registre de réglage permet de l'intégrer aux systèmes de conduites. La commande du registre est dotée d'indications pour positionner le clapet entre 0 et 90 degrés.

Caractéristiques :

- Fréquence : 50Hz
- Conformité RoHs : Non

Côte d'encombrement : L = 100mm, ØD = 150mm, h = 50mm

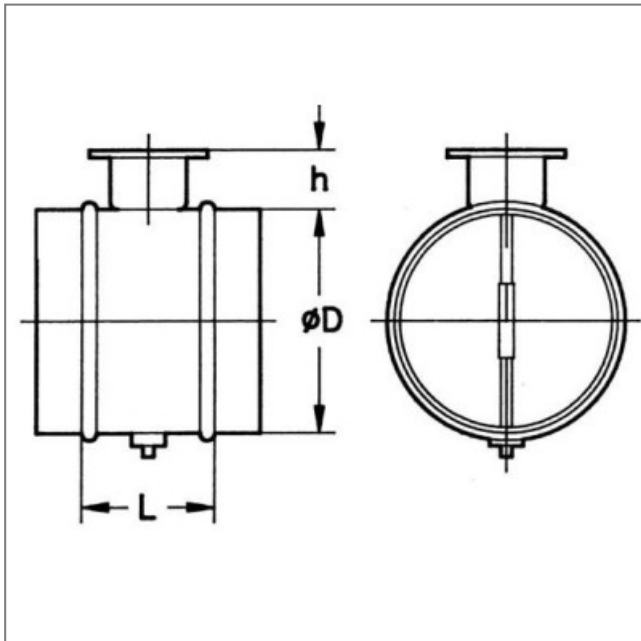

L	ØD	h
100	150	50