

Accessoire ventilateur BIC-1856 - 23992070

Bride de conversion rectangulaire à circulaire. Pour modèles CMR/TCR/TCR-R-1856 Caractéristiques :

- Fréquence : 50Hz
- Conformité RoHs : Non

Côte d'encombrement : L = 450mm, D = 560mm, a = 560mm, b = 450mm, A = 660mm, B = 550mm

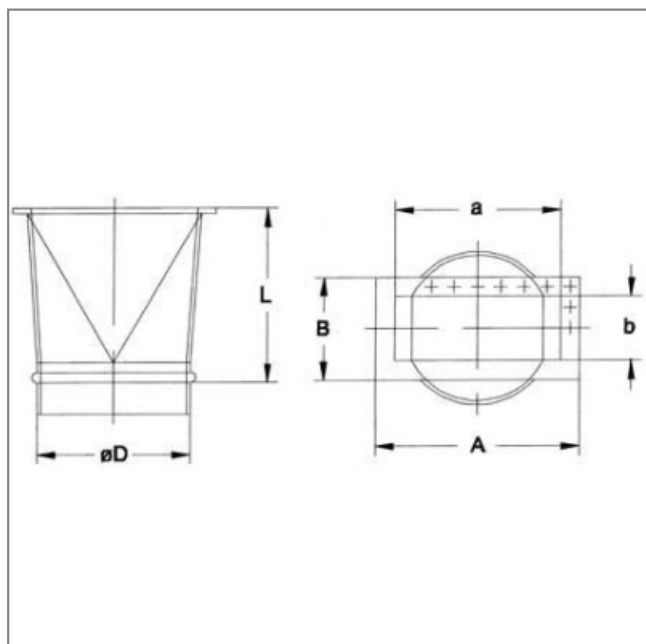
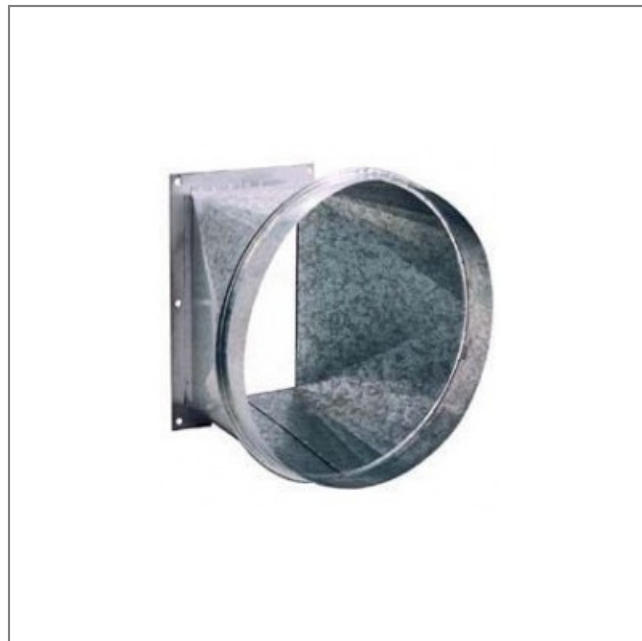

L	D	a	b	A	B
450	560	560	450	660	550