

Accessoire ventilateur BIC-2063 - 23992071

Bride de conversion rectangulaire à circulaire. Pour modèles CMR/TCR/TCR-R-2063 Caractéristiques :

- Fréquence : 50Hz
- Conformité RoHs : Non

Côte d'encombrement : L = 450mm, D = 630mm, a = 630mm, b = 500mm, A = 750mm, B = 620mm

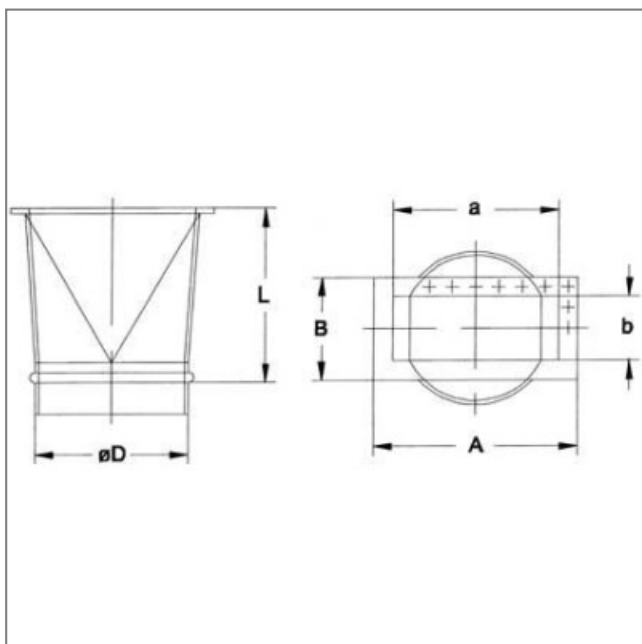
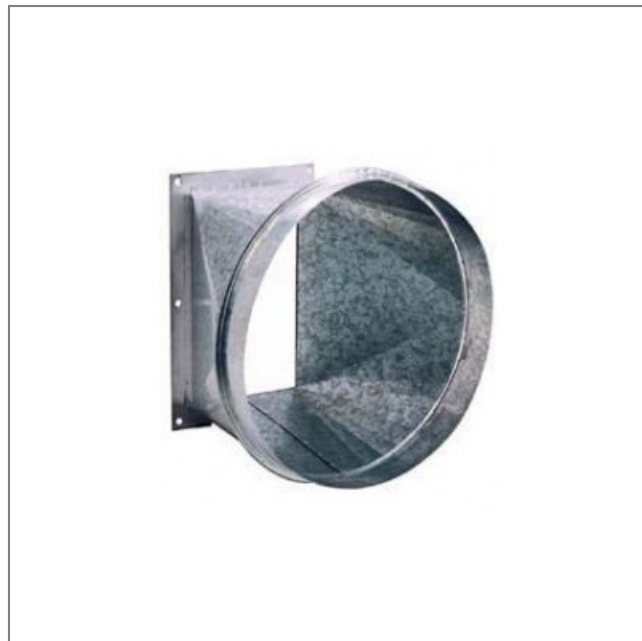

L	D	a	b	A	B
450	630	630	500	750	620