

## Accessoire ventilateur ARO-1650 - 23993202

Pavillon d'aspiration, spécialement conçu pour être monté côté turbine et/ou hélice et ainsi obtenir un rendement maximum du ventilateur. Pour modèle CMRH 1650

### Caractéristiques :

- Fréquence : 50Hz
- Conformité RoHs : Non

Côte d'encombrement :  $\text{Ød} = 582\text{mm}$ ,  $\text{Ød1} = 555\text{mm}$ ,  $\text{ØD1} = 397\text{mm}$ ,  $\text{Ød2} = 12\text{mm}$ ,  $L = 182\text{mm}$

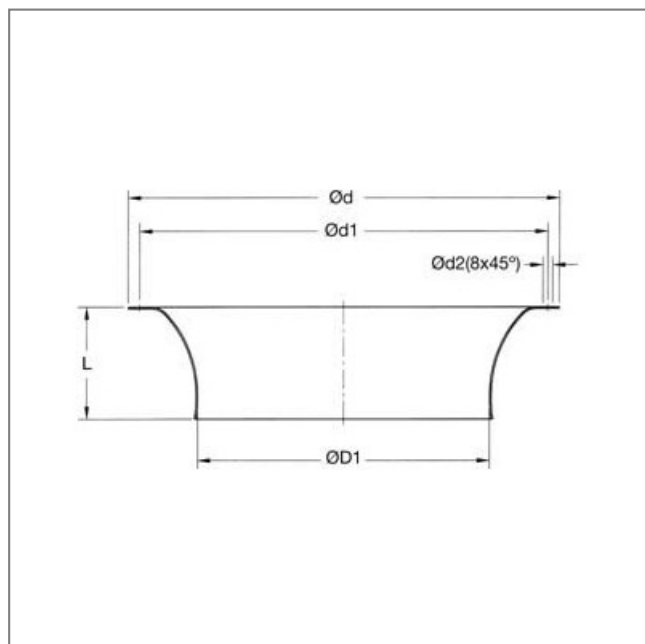

$\text{Ød}$	$\text{Ød1}$	$\text{ØD1}$	$\text{Ød2}$	L
582	555	397	12	182